



KATALÓG

Umývačky riadu a Hygiena



HRNCE
A PANVICE,
NÁDOBY GN



DOSKY, NOŽE,
VÝBAVA



CUKRÁREŇ,
PEKÁREŇ,
KAVIAREN



DYNAMICKÉ
ZARIADENIA



VÁKOVÉ
BALENIE



TEPELNÉ
SPRACOVANIE



KONVEKČNO-
PARNÉ RÚRY



PIZZA, KEBAB



CHLADENIE



TERMOBOXY,
REGÁLE,
VOZÍKY



PORCELÁN,
PRÍBORY,
RIAD



OHRIEVAČE,
NÁPLNE,
BUFET



BAR



KÁVOVARY,
VARIČE,
PRÍSLUŠENSTVO



UMÝVAČKY
RIADU
A HYGIENA



NEREZOVÝ
NÁBYTOK



GRILY
A OSVETLENIE



Gastro
s e r v i s

UMÝVAČKA RIADU NA SKLO 40X40

 max H
290 mm



Elektromechanické ovládanie



Elektronické ovládanie

Samostatné umývacie a oplachovacie
ramená z nehrzdavejúcej ocele
v hornej časti



Samostatné umývacie a oplachovacie
ramená z nehrzdavejúcej ocele
v spodnej časti

UMÝVAČKA RIADU 50X50

 max H
335 mm



Elektromechanické ovládanie



Elektronické ovládanie

Stacionárne umývacie ramená z plastu
a rotujúce oplachovacie ramená
z nehrzdavejúcej ocele v hornej časti

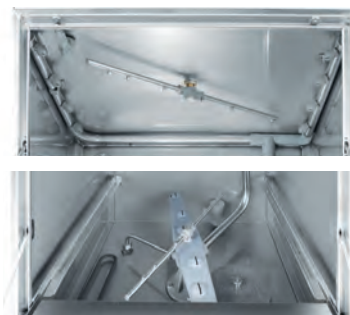

Samostatné umývacie ramená z plastu
a oplachovacie ramená z nehrzdavejúcej
oceli v spodnej časti

kód	ovládanie	rozmer koša	napätie [V]	dávkovač oplachového pros- triedku	dávkovač umývacieho prostriedku	odpadové čerpadlo
230299	elektromechanické	40x40	230	Áno		
233009	elektromechanické	40x40	230	Áno	Áno	
233016	elektromechanické	40x40	230	Áno		Áno
233023	elektromechanické	40x40	230	Áno	Áno	Áno
230268	elektronické	40x40	230	Áno	Áno	Áno
230305	elektromechanické	50x50	400	Áno		
230220	elektromechanické	50x50	230	Áno		
233030	elektromechanické	50x50	400	Áno	Áno	
230237	elektromechanické	50x50	230	Áno	Áno	
233047	elektromechanické	50x50	400	Áno		Áno
233054	elektromechanické	50x50	400	Áno	Áno	Áno
230251	elektromechanické	50x50	230	Áno	Áno	Áno
231753	elektronické	50x50	400	Áno	Áno	Áno

		UMÝVAČKA RIADU NA SKLO 40X40		UMÝVAČKA RIADU 50X50	
OVLÁDANIE		elektromechanické	elektronické	elektromechanické	elektronické
URČENIE		hrnčeky, poháre, poháre, príbory, taniera		príbory, sklo, poháre, taniera	
PARAMETRE UMÝVANIA					
Počet/dĺžka umývacích cyklov	s	1 – 120 ¹⁾	3/60, 120, 180 ¹⁾	1 – 120 ¹⁾	3/60, 120, 180 ¹⁾
Kapacita	košov/h	30	60/30/20	30	60/30/20
Max. výška	mm	skla 290 / taniera 295		skla 325 / taniera 335	
Spotreba vody na jeden umývací cyklus	l	2-2,5	1,7	2-2,5	
Teplota vody na umývanie	°C	62		62	
Teplota vody na oplachovanie	°C	85		85	
Bojler: objem/výkon	l / kW	3,5/2,5		6/6	
Vaňa: objem/výkon	l / kW	17/2,5		35/2,8	
Termostat bojleri	°C	105		105	
Termostat vane	°C	99		99	
ŠTANDARDNÉ VYBAVENIE					
Teplomer vody v bojleri			elektronické	analógový	elektronické
Samostatné umývacie ramená / oplachové		umývacie a oplachovacie z nehrdzavejúcej ocele		umývacie z plastu, oplachovacie z nehrdzavejúcej ocele	
Dávkovač oplachového prostriedku		Áno		Áno	
Dávkovač umývacieho prostriedku		MOŽNOSŤ	Áno	MOŽNOSŤ	Áno
Odpadové čerpadlo		MOŽNOSŤ	Áno	MOŽNOSŤ	Áno
Štandardné príslušenstvo		1x univerzálny koš na sklo 400x400x(H)150 mm 1x koš s kolíkmi na taniera 400x400x(H)110 mm 1x košík na príbory 110x110x(H)130 mm dĺžka prívodnej hadice na vodu 1,5 m, s 3/4" prípojkou, vnútorný závit dĺžka odtokovej hadice 2 m, ø25 mm		1x univerzálny koš na sklo 500x500x(H)105 mm 1x koš s kolíkmi na hlboké a plytké taniera v usporiadaní 5x 8 ks, 500x500x(H)105 mm 1x košík na príbory 110x110x(H)130 mm dĺžka prívodnej hadice na vodu 1,5 m, s 3/4" prípojkou, vnútorný závit dĺžka odtokovej hadice 2 m, ø25 mm	
TECHNICKÉ PARAMETRE					
Rozmery (šírka x hĺbka x výška)	mm	470x510x(H)710		570x600x(H)830	
Prípojené napájanie	kW	2,8		6 (400 V) alebo 3,6 (230 V)	6,6
Výkon umývacieho čerpadla	KM	0,1	0,3	0,75	
Stupeň ochrany tesnosti čerpadla	kW	IP 44		IP 44	
Napätie	V	230		400 alebo 230	400
Hmotnosť	kg	39		57	55
FUNKCIE					
Umývací program komory umývačky riadu			Áno		Áno
Systém „SOFT START“ ²⁾			Áno		Áno
Systém THERMO-PROTECTOR ³⁾			Áno		Áno
Samodiagnostický systém ⁴⁾			Áno		Áno, 8-bodový
Systém ECO					Áno
KONŠTRUKCIA					
Telo z nehrdzavejúcej ocele AISI 304		Áno		Áno	
Dvojplášťové a izolované dvere		Áno		Áno	
Vertikálne nastaviteľné nohy ø40 mm	mm	±10		±10	
PODSTAVEC					
Rozmery	mm	470x500x(H)500		560x560x(H)500	
Kapacita		dva páry vodiacich líšt na koše 400x400x(H)150 mm		dva páry vodiacich líšt na koše 500x500x(H)105 mm	

¹⁾ Umývací program sa môže automaticky predĺžiť o čas zohrievania oplachovacej vody na 85 °C

FUNKCIE UMÝVAČKY RIADU

²⁾ Systém „SOFT START“, ktorý spúšťa vodné čerpadlo pri nižšom tlaku a postupne zvyšuje tlak, aby nedošlo k poškodeniu krehkých nádob

³⁾ Systém „THERMO-PROTECTOR“ zabraňuje vyplachovaniu studenou vodou - zaručuje začatie vyplachovania pri 85 °C

⁴⁾ Autodiagnostický systém na rýchlu kontrolu stavu umývačky riadu



PRIECHODNÁ TELESKOPICKÁ UMÝVAČKA RIADU 50X50



230312



max H
400 mm



231340



Samostatné umývacie a oplachovacie ramená z nehrdzavejúcej ocele v hornej časti



Samostatné umývacie a oplachovacie ramená z nehrdzavejúcej ocele v spodnej časti

kód	ovládanie	rozmer koša	napätie (V)	dávkač oplachového prostriedku	dávkač umývacieho prostriedku	odpadové čerpadlo
230312	elektromechanické	50x50	400	Áno		
233061	elektromechanické	50x50	400	Áno	Áno	
231340	elektronické	50x50	400	Áno	Áno	Áno



PRIECHODNÁ TELESKOPICKÁ UMÝVAČKA RIADU 50X50

OVLÁDANIE		elektromechanické	elektronické
URČENIE		talerze, sztućce, szkło, kubki, tace, pojemniki GN	
PARAMETRE UMÝVANIA			
Počet/dĺžka umývacích cyklov	s	1 – 120 ¹⁾	3/60, 120, 180 ¹⁾
Kapacita	košov/h	30	60/30/15
Max. výška	mm	skla 395 / taniera 400	
Spotreba vody na jeden umývací cyklus	l	2-2,5	1,7
Teplota vody na umývanie	°C	62	
Teplota vody na oplachovanie	°C	85	
Bojler: objem/výkon	l / kW	7,4/7,5	13,5/7,5
Vaňa: objem/výkon	l / kW	68/6	
Termostat bojleri	°C	105	
Termostat vane	°C	99	
ŠTANDARDNÉ VYBAVENIE			
Dotykový, elektronický ovládací panel			Áno
Teplomer vody v bojleri a vo vani		analogový	elektronické
Samostatné umývacie / oplachovacie ramená		horné a spodné umývacie a oplachovacie z nehrdzavejúcej ocele	
Dávkovač oplachového prostriedku		Áno	
Dávkovač umývacieho prostriedku		MOŽNOSŤ	Áno
Štandardné príslušenstvo		1x univerzálny kôš na sklo 500x500x(H)105 mm 1x kôš s kolíkmi na hlboké a plytké taniere v usporiadaní 5x 8 ks, 500x500x(H)105 mm 1x košík na príbory 110x110x(H)130 mm Dĺžka prívodnej hadice na vodu 1,5 m, s 3/4" prípojkou, vnútorný závit Odtoková hadica	
Povrchové filtre nad hladinou vody vo vani		4 ks.	
Dodatočné sito pred vstupom do čerpadla		Áno	
Dĺžka prívodnej hadice na vodu 1,5 m, s 3/4" prípojkou, vnútorný závit		Áno	
Elektrický napájací kábel bez zástrčky		Áno	
TECHNICKÉ PARAMETRE			
Rozmery (šírka x hĺbka x výška)	mm	750x880x(H)1390/1830	
Prípojené napájanie	kW	8,6	
Výkon umývacieho čerpadla	KM	1,5	
Stupeň ochrany tesnosti čerpadla		IP 44	
Napätie	V	400	
Hmotnosť	kg	111	131,5
FUNKCIE			
Umývací program komory umývačky riadu			Áno
Systém „SOFT START“ ²⁾			Áno
Systém THERMO-PROTECTOR ³⁾			Áno
Samodiagnostický systém ⁴⁾			Áno, 8-bodový
Systém ECO			Áno
Dvere s prevádzkovým mikrosínačom pri zdvihnutej kapote			Áno
KONŠTRUKCIA			
Telo z nehrdzavejúcej ocele AISI 304			Áno
Dvojplášťové a izolované dvere			Áno
Vertikálne nastaviteľné nohy	mm	od 100 do 150 mm	

¹⁾ Umývací program sa môže automaticky predĺžiť o čas zohrievania oplachovacej vody na 85 °C

FUNKCIE UMÝVAČKY RIADU

²⁾ Systém „SOFT START“, ktorý spúšťa vodné čerpadlo pri nižšom tlaku a postupne zvyšuje tlak, aby nedošlo k poškodeniu krehkých nádob

³⁾ Systém „THERMO-PROTECTOR“ zabraňuje vyplachovaniu studenou vodou - zaručuje začatie vyplachovania pri 85 °C

⁴⁾ Autodiagnostický systém na rýchlu kontrolu stavu umývačky riadu





236574

UMÝVAČKA RIADU NA TÁCKY A HRNCE 50X60 - ELEKTRONICKY OVLÁDANÁ, S DÁVKOVAČOM ČISTIACEHO PROSTRIEDKU A ODTOKOVÝM ČERPADLOM

- Špeciálna umývačka riadu určená na umývanie a sušenie hrncov, GN nádob, cukrárskych plechov 600x400 mm, termosiek, podnosov a príborov
- 3 elektronicky riadené umývacie programy: 3/60s, 120 s, 180 s
- Teplota sušenia: 82 °C
- Teplota umývania: 60 °C
- Objem/výkon bojlera: 7,4 l/ 4 kW [236567], 7,4 l/6 kW [236574]
- Objem/ kapacita vane: 58 l/ 4 kW [236567], 58 l/6 kW [236574]
- Dotykový, elektronický panel
- Automatický čistiaci systém
- Faktor tesnosti čerpadla: IP 44
- Veľký kôš 500x600 mm
- Dvojvrstvé puzdro vyrobené z nehrdzavejúcej ocele AISI 304
- Umývacie a oplachovacie ramená z nehrdzavejúcej ocele
- Hmotnosť: 57 kg
- VYBAVENIE:
 - dávkovač umývacieho prostriedku
 - zásobník oplachového prostriedku
 - elektronický teplomer bojlera
 - elektronický teplomer vane
 - umývacie čerpadlo 1,2 kW
 - odpadové čerpadlo
 - kôš na tanieri: 500x600 x(H)105 mm
 - kôš univerzálny: 500x600x(H)105 mm
 - košík na príbory 110x110x(H)130 mm

kód		mm	
236567	napätie: 230 V, výkon: 5 kW	595x730x(H)1340	NEW
236574	napätie: 400 V, výkon: 7,1 kW	595x730x(H)1340	

LEŠTIČKY PRÍBOROV

- Ideálne na sušenie a leštenie príborov
- Plne automatizovaný proces
- Sterilizácia príborov baktericídnu UVC lampou
- Okrúhly tvar bubna zabraňuje zaseknutiu príboru
- Motorová brzda (iba vybrané modely)
- Vzduchom chladený motor s ventilátorom (iba vybrané modely)
- Puzdro z nehrdzavejúcej ocele
- Samostatne stojace modely s 2 kolesami a 2 nohami.
- Možnosť doobjednať ďalšie 2 kolieska



1370043



1370042

kód	kapacita (ks/h)	množstvo leštiaceho prostriedku ako štandard (kg)	typ	chladenie motora (50 W)	germicídna lampa UVC (8 W)	brzda motora	V	W	mm	kg
1370043	3000	3	stolová	Áno	Áno	-	230	683	484x664x(H)410	43
1370042	do 8000	5	voľnostojaca	Áno	Áno	-	230	1208	633x791x(H)778	130
1370046	do 8000	5	voľnostojaca	Áno	Áno	-	400	1208	633x791x(H)778	130
1370044	do 8000	5	voľnostojaca	Áno	Áno	Áno	230	1258	633x791x(H)778	130
1370048	do 8000	5	voľnostojaca	Áno	Áno	Áno	230	1258	633x791x(H)778	130

DOPLNKY

kód	mm
976562	Granulát do leštičky 3 kg Rental
2379015	Sada predných kolies pre voľnostojace baličky - 2 ks.



976562





810163

UMÝVADLOVÁ BATÉRIA SO SPRCHOU

- Batéria je vyrobená z leštenej nehrdzavejúcej ocele
- S jedným otvorom, otočný výtok
- Regulácia prietoku
- Požadovaný otvor v stole: 30 mm
- Pripojovacie hadice: 3/8" s dĺžkou 400 mm
- Dĺžka výtoku: 190 mm
- Výška batérie: 370 mm

kód

810163



810170

UMÝVADLOVÁ BATÉRIA S VÝSUVNOU SPRCHOU

- S jedným otvorom, otočný výtok
- Regulácia prietoku
- Požadovaný otvor v stole: 30 mm
- Pripojovacie hadice: 3/8" s dĺžkou 350 mm
- Výška batérie: 445 mm
- Batéria je vyrobená z leštenej nehrdzavejúcej ocele

kód

810170



810248

UMÝVADLOVÁ BATÉRIA STOJACA

- Batéria vyrobená z nehrdzavejúcej ocele
- S jedným otvorom, otočný výtok
- Regulácia prietoku
- Požadovaný otvor v stole: priemer 27 mm
- Pripojovacie hadice: 1/2" s dĺžkou 400 mm
- Dĺžka výtoku: 180 mm
- Výška batérie: 225 mm

kód

810248



810255

UMÝVADLOVÁ BATÉRIA S VÝSUVNOU SPRCHOU

- Batéria vyrobená z nehrdzavejúcej ocele
- S jedným otvorom, otočný výtok
- Regulácia prietoku
- Dĺžka sprchy: 150 cm
- Požadovaný otvor v stole: priemer 32 mm
- Pripojovacie hadice: 3/8" s dĺžkou 350 mm
- Dĺžka výtoku: 230 mm
- Výška batérie: 230 mm

kód

810255



231142

DÁVKOVAČ ČISTIACEHO PROSTRIEDKU - NASTAVITELNÝ

- Elektronický dávkovač čistiacieho prostriedku
- Možné nastavenie cyklu pomocou časovača

kód

V

W

mm

231142

230

8

82x103x(H)92



235973

DÁVKOVAČ UMÝVACIEHO PROSTRIEDKU S REGULÁCIOU

- Nastavovacia skrutka prietoku: 0-1,5 l/h

kód

V

W

235973

230

5



970515

BATÉRIA SO SPRCHOU

- Batéria s jedným otvorom, na plochú montáž
- Sprcha odolná voči prietoku vody s vysokým tlakom
- Kryt sprchy vyrobený z plastu
- Nastaviteľná stĺpcová konzola
- Držiak na stenu s možnosťou skrátienia
- Pripojovacie hadice: 1/2"
- Maximálny prietok vody: 17 l/min pri tlaku 4 bar
- Požadovaný otvor v stole: ø30 mm
- Dĺžka výtoku: 280 mm

kód

970515



ZÁVESNÁ SPRCHOVÁ SÚPRAVA

- V balení: hadica so sprchou, napínacia pružina a ocelové lanko so zapínaním
- Teplota vstupnej vody: 5 - 85 °C
- Maximálny prietok vody: 12 l / min pri tlaku 3 bary
- Pracovný tlak privádzanej vody: 0,5-7 bar
- Pripojenie k vodnému ventilu: 1/2"
- Chrómované ocelové diely
- 3 metre dlhá hadica

kód

810330



810293

BATÉRIA ZO SPRCHOU NA STENU

- Sprcha je odolná proti vysokému tlaku vody
- Tradičné nástenné pripojenie na studenú a teplú vodu zvlášť, otočný výtok
- Kryt sprchy z plastu
- Držiak na stenu s možnosťou skrátienia
- Výška batérie: 1010 mm

kód

810293



810279

BATÉRIA SO SPRCHOU

- Sprcha odolná proti vysokému tlaku vody
- Batéria s jedným otvorom, otočný výtok
- Kryt sprchy z plastu
- Držiak na stenu je možné skrátit
- Požadovaný otvor v stole: priemer 32,5 mm
- Pripojovacie hadice: 3/8" s dĺžkou 400 mm
- Výška batérie: 1060 mm

kód

810279



810262

BATÉRIA SPRCHOVÁ

- Sprcha odolná proti vysokému tlaku vody
- Kryt sprchy z plastu
- Držiak na stenu je možné skrátit
- Požadovaný otvor v stole: priemer 27 mm
- Pripojovacie hadice: 1/2" s dĺžkou 400 mm
- Výška batérie: 1030 mm

kód

810262





970508

DREZOVÁ BATÉRIA – NA PLOCHÚ MONTÁŽ

- S jedným otvorom, otočný výtok
- Pripojovacie hadice: 1/2"
- Požadovaný otvor v stole: $\varnothing 30$ mm
- Regulácia prietoku ventilmi
- Dosah: 250 mm

kód

970508

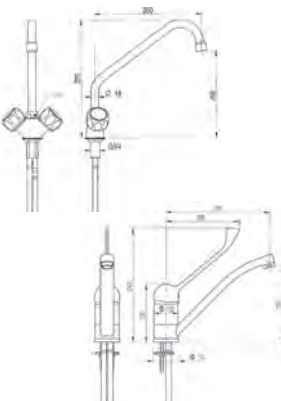

970522

UMÝVADLOVÁ BATÉRIA – LAKŤOVÁ

- Jednootvorová
- Pripojovacie hadice: 3/8"
- Požadovaný otvor v stole: $\varnothing 35$ mm
- Dosah: 215 mm

kód

970522

SPRCHOVÁ BATÉRIA

- Batéria s jedným otvorom, na plochú montáž
- Sprcha odolná voči prietoku vody s vysokým tlakom
- Maximálny prietok vody: 17 l/min pri tlaku 4 bar
- Kryt sprchy vyrobený z plastu
- Nastaviteľná stĺpcová konzola
- Držiak na stenu s možnosťou skrátenia
- Pripojovacie hadice: 1/2" s dĺžkou 400 mm (každá)
- Požadovaný otvor v stole: $\varnothing 27$ mm

kód

970300



970300

SPRCHA NA UMÝVANIE KOMORY RÚRY, MANUÁLNA, UNIVERZÁLNA

- Ideálna pre každého šéfkuchára, ktorý dbá na čistotu svojich gastronomických zariadení
- Určená pre komory všetkých typov rúr: konvekčné, konvekčné parné rúry
- Dlhá 2-metrová hadica
- Praktická rukoväť s otváracím ventilom dokonale zapadne do ruky
- Špeciálny držiak na montáž pomocou 3 skrutiek na miesto určenom servisným technikom alebo na stenu
- Prúd rozdelený na množstvo menších lúčov pomocou sitka zvyšuje umývací povrch
- Ideálna na vodu s teplotou v rozsahu 5 °C až 85 °C
- Maximálny prietok vody až 11 l/min pri tlaku 3 bar
- Odporúčany tlak vstupnej vody: 3 bar
- Pracovný tlak vstupnej vody: 0,5-7 bar
- Telo je vyrobené z nylonu PA66, oceleové časti sú pokryté nehrdzavejúcim chrómovaným povrchom
- Pripojenie k ventilu vodovodnej siete: 1/2"

kód

810323

mm

56x42x(H)2000



810323

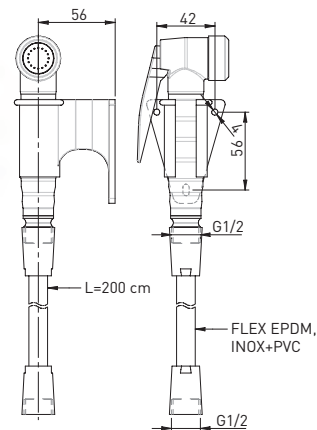



Kotúče a rezné prvky
z nehrdzavejúcej ocele



Výtokové
koleno drviča



Vyberateľný kryt
proti špliechaniu



979983

550 W DRVIČ ODPADU SO SPÍNAČOM

- Malé zariadenie na drvenie odpadu
- Na použitie v gastronómii
- Tichá prevádzka
- Montážna príručka z nehrdzavejúcej ocele
- Vnútorne komponenty drviča z nehrdzavejúcej ocele
- Vysokootáčkový motor: 4000 ot./min
- Požadovaný otvor v dreze: $\varnothing 90$ mm
- Napájací kábel je súčasťou balenia
- Samozasne ložisko
- Jednoduchá a rýchla montáž
- Vyberateľný kryt proti špliechaniu a zátka na hrdlo drviča
- Spínač s hadičkou súčasťou balenia

VYBERATEĽNÝ KRYT
PROTI ŠPLIECHANIU
- jednoduché čistenie

ZVUKOVO
IZOLOVANÉ TELO

VELMI OSTRÝ
REZNÝ KOTUČ
- rýchle spracovanie
potravinového odpadu

KOTUČE A REZNÉ PRVKY
Z NEHRDZAVEJÚCEJ
OCELE

4000 ot./min
- rýchle drvenie

MONTÁŽNY SYSTÉM
SPEEDMASTER
- rýchla a jednoduchá
inštalácia

DRVIČI SYSTÉM
TORQUE MASTER

VYVÁŽENÉ VRETENO
rovnomerná práca
bez vibrácií

HRIADEL Z
NEHRDZAVEJÚCEJ
OCELE

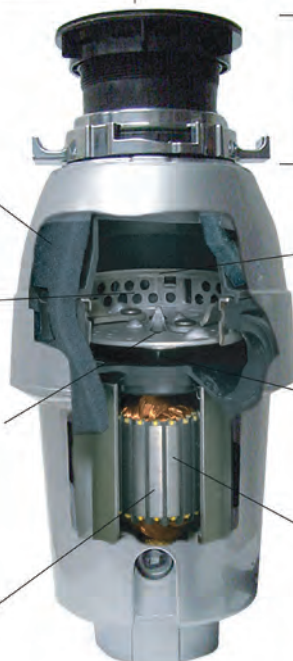

kód	V	W	mm
979983	230	550	$\varnothing 210 \times H 406$





SEPARÁTOR TUKOV

- Zabraňuje zaneseniu kanalizácie tukom
- Na použitie vo vnútorných priestoroch (umývarne riadu, kuchyne)
- Vyrobený z nehrdzavejúcej ocele
- Kryt s tesnením uzatváraný 4 sponami
- Prípojky vstupu a výstupu ø50 mm
- Dve vertikálne vnútorné prepážky na separáciu tuku a kalu
- Prídavný guľový ventil na vyprázdňovanie tukovej komory
- Kompaktné rozmery

kód	objem [l]	mm
975718	30	670x340x(H)310
975725	60	745x410x(H)400
979945	180	903x548x(H)629



975718

SUŠIČ RÚK

- Elektronický senzorový spínač
- Kábel so zástrčkou súčasťou balenia
- Kovové telo lakované nabiele

kód	V	W	mm
221808	230	1500	240x210x(H)265



221808



810316

BEZDOTYKOVÝ KUCHYNSKÝ DREZ

- Vyrobený z nehrdzavejúcej ocele
- Vaňa s priemerom 350 mm a hĺbkou 123 mm
- Jednoduchá a hygienická aktivácia kolonom
- Pripojovacie prvky sú súčasťou balenia

kód	mm
810316	400x400x(H)450



Drez
spúšťaný
kolonom

810309

BEZDOTYKOVÉ KUCHYNSKÉ UMÝVADLO OVLÁDANÉ KOLONOM



- Umývadlo sa aktivuje ľahkým a hygienickým spôsobom pomocou kolena stlačením predného panelu
- Vybavené zmiešavačom teplej a studenej vody umiestneným pod predným panelom
- Rozmery predného panela: 285x(H)185 mm
- Rozmery komory: 330x230x(H)120 mm
- Pripojenie vody: 1/2", vypúšťací otvor Ø54 mm
- Sada obsahuje hrebeňový výtok a dávkovač mydla

kód	mm
810309	400x335x(H)570



NEW

809969

BEZDOTYKOVÉ UMÝVADLO, NÁSTENNÉ, OKRÚHLE

- Jednoduché a hygienické spúšťanie kolenom pomocou tlačidla v prednej časti umývadla
- Prúd vody tečie cca 4 – 6 s
- Celé vyrobené z ocele AISI 304
- Rozmery komory: Ø 340x(H)125 mm
- Zadný okraj (H)100 mm
- Jeden prívod na zmiešanú vodu (teplú a studenú); prípojka G 1/2"
- Obsah balenia: výlevka (H)185 mm a mechanizmus spúšťania kolenom so spätným ventilom
- POZOR: Balenie neobsahuje hadičky, tesnenia, sifón ani súpravu pre montáž na stenu.
- Čistá hmotnosť: 4,5 kg

kód	mm
809969	400x400x(H)335



NEW

809976

BEZDOTYKOVÉ UMÝVADLO, NÁSTENNÉ, OBDĽŽNIKOVÉ

- Jednoduché a hygienické spúšťanie kolenom pomocou stlačenia prednej časti umývadla
- Prúd vody tečie cca 4 – 6 s
- Celé vyrobené z ocele AISI 304
- Rozmery komory: 340x230x(H)115 mm
- Ochrana steny proti špliechaniu (H)100 mm
- Jeden prívod na zmiešanú vodu (teplú a studenú); prípojka G 1/2"
- Obsah balenia: výlevka (H)185 mm a mechanizmus spúšťania kolenom so spätným ventilom
- POZOR: Balenie neobsahuje hadičky, tesnenia, sifón ani súpravu pre montáž na stenu
- Čistá hmotnosť: 5,5 kg

kód	mm
809976	400x315x(H)470



NEW

809983

BEZDOTYKOVÉ UMÝVADLO, VOĽNE STOJACE NA SKRINKE, LICOBEŽNÍKOVÉ

- Jednoduché a hygienické spúšťanie umývadla pomocou nožného mechanizmu
- Umývadlo je namontované na príručnej skrinke, do ktorej sa zmestia čistiace prostriedky
- Otvorená zadná stena skrinky
- Dvierka sa otvárajú pomocou ergonomického preliačenia po celej výške dvierok
- Nastaviteľné nožičky: od 130 do 195 mm
- Celé vyrobené z ocele AISI 304
- Rozmery komory: 440x286x(H)125 mm
- Zadný okraj (H)100 mm
- Dva samostatné prívody na teplú a studenú vodu; prípojka 3/8"
- Obsah balenia: výlevka (H)185 mm a mechanizmus spúšťania kolenom so spätným ventilom
- POZOR: Balenie neobsahuje hadičky, tesnenia, sifón ani súpravu pre montáž na stenu.
- Čistá hmotnosť: 16,1 kg

kód	mm
809983	400x500x(H)995



NEW

809990

BEZDOTYKOVÉ UMÝVADLO, VOĽNE STOJACE NA SKRINKE, OKRÚHLE

- Jednoduché a hygienické spúšťanie kolenom pomocou tlačidla v prednej časti umývadla
- Prúd vody tečie cca 4 – 6 s
- Umývadlo je namontované na príručnej skrinke, do ktorej sa zmestia čistiace prostriedky
- Otvorená zadná stena skrinky
- Dvierka sa otvárajú pomocou ergonomického preliačenia po celej výške dvierok
- Nastaviteľné nožičky: od 130 do 195 mm
- Celé vyrobené z ocele AISI 304
- Rozmery komory: Ø 340x125 mm
- Zadný okraj (H)100 mm
- Jeden prívod na zmiešanú vodu (teplú a studenú); prípojka G 1/2"
- Obsah balenia: výlevka (H)185 mm a mechanizmus spúšťania kolenom so spätným ventilom
- POZOR: Balenie neobsahuje hadičky, tesnenia, sifón ani súpravu pre montáž na stenu
- Čistá hmotnosť: 13,4 kg

kód	mm
809990	400x400x(H)995



NEW

809952

NÁSTENNÝ, PRIEMYSELNÝ ZÁSOBNÍK NA VEĽKÝ KOTUČ PAPIEROVÝCH UTERÁKOV

- Vhodný ako doplnkové vybavenie rôznych typov pracovísk, kde je veľká spotreba papierových uterákov
- Pohodlné a rýchle odtrhávajúce papiera vďaka zúbkovej trhacej lište dávkovača
- Rám a trhacia lišta z nehrdzavejúcej ocele AISI 304
- Valec na kotúč papiera zo žltého polypropylénu
- Maximálne rozmery kotúča: do Ø 350x(H)300 mm
- Čistá hmotnosť: 1,1 kg
- Dodávané so súpravou pre montáž na stenu

kód	mm
809952	400x250x(H)280

NEW

809945

NÁSTENNÝ ZÁSOBNÍK NA PAPIEROVÉ UTERÁKY TYPU Z ALEBO C

- Určený pre verejné WC
- Elegantný a odolný kryt z nehrdzavejúcej ocele AISI 304 s hrúbkou 0,8 mm
- Priehľadné okienko z plastu MABS na kontrolu množstva uterákov
- Vnútorňný úžitkový objem s rozmermi 105 x 245 mm pojme 250 hárkov papierových uterákov typu C a Z
- Zámok na kľúč
- Čistá hmotnosť: 1,3 kg
- Dodávané so súpravou pre montáž na stenu

kód	mm
809945	255x120x(H)325

NEW

809921

NÁSTENNÝ DÁVKOVAČ MYDLA

- Určený pre verejné WC v reštauráciách, hoteloch, školách či kancelárskych priestoroch
- Elegantný a odolný kryt z ocele AISI 304
- Zámok, páka a pumpička z polyoxymetylénu (POM)
- Priehľadné okienko z plastu ABS na kontrolu naplnenia dávkovača
- Otváranie pomocou kľúča zaisťuje prístup k tekutému prípravku
- Objem: 1,2 l
- Jedna dávka mydla: 1,6 ml
- Čistá hmotnosť: 1,4 kg
- Dodávané so súpravou pre montáž na stenu

kód	mm
809921	110x105x(H)320

NEW

809938

NÁSTENNÝ, BEZDOTYKOVÝ, ELEKTRICKÝ DÁVKOVAČ MYDLA ALEBO DEZINFEKČNÉHO GÉLU

- Určený pre verejné WC v reštauráciách, hoteloch, školách či kancelárskych priestoroch
- Elektrický senzor priblíženia kontroluje dávkovanie tekutého prostriedku
- Možnosť naplniť mydlom alebo dezinfekčným gélom
- Elegantný a odolný kryt z leštenej nehrdzavejúcej ocele AISI 304
- Ostatné časti dávkovača sú vyrobené z plastov (PS, TPE, POM)
- Priehľadné okienko na kontrolu naplnenia dávkovača
- Otváranie pomocou kľúča zaisťuje prístup k tekutému prípravku
- Fotobunkový systém na 3 baterky C (baterky nie sú súčasťou balenia)
- Objem: 1 l
- Jedna dávka tekutého prípravku: 1,2 ml
- Čistá hmotnosť: 1,8 kg
- Dodávané so súpravou pre montáž na stenu

kód	mm
809938	124x108x(H)273

KOŠE PRE UMÝVAČKY RIADU A NÁDOBA NA RIAD

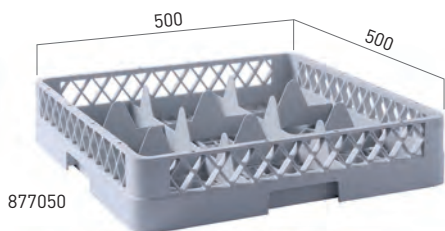

877050

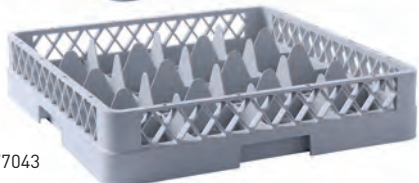

877043



877036



877029

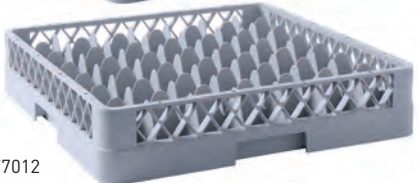

877012

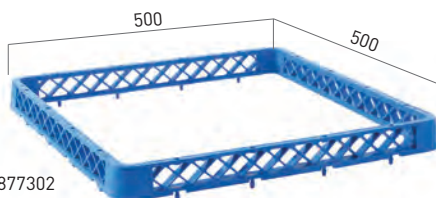

877302



877548



877531



877524



877517



877500

KÔŠ NA SKLO 500 X 500 MM

kód	-	mm
877050	9 priehradiek	500x500x(H)104
877043	16 priehradiek	500x500x(H)104
877036	25 priehradiek	500x500x(H)104
877029	36 priehradiek	500x500x(H)104
877012	49 priehradiek	500x500x(H)104

NADSTAVBA NA KÔŠ 500 X 500 MM

kód	-	mm
877302	1 priehradka	500x500x(H)45
877548	9 priehradiek	500x500x(H)45
877531	16 priehradiek	500x500x(H)45
877524	25 priehradiek	500x500x(H)45
877517	36 priehradiek	500x500x(H)45
877500	49 priehradiek	500x500x(H)45

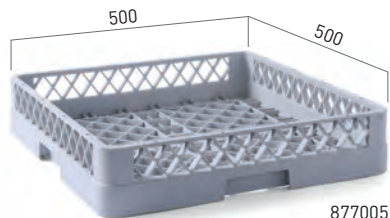

877005

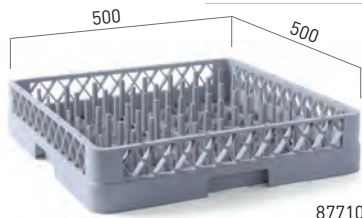

877104

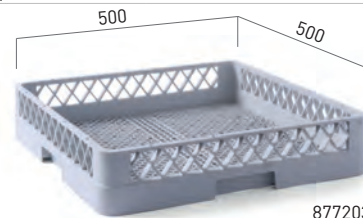

877203

UNIVERZÁLNY KÔŠ DO UMÝVAČIEK RIADU 500 X 500 MM

- Na šálky, poháre, misky atď
- Konštrukcia umožňuje optimálny prietok vody medzi nádobami vo všetkých rovinách
- Mriežkované dno

KÔŠ NA TANIERE DO UMÝVAČKY RIADU 500 X 500 MM

- Konštrukcia umožňuje optimálny prietok vody medzi nádobami vo všetkých rovinách
- Stĺpiky podopierajúce taniere
- Vzdialenosti medzi stĺpkami zabezpečia optimálny sklon tanierov potrebný na efektívne umytie

KÔŠ NA PRÍBORY DO UMÝVAČIEK RIADU 500 X 500 MM

- Konštrukcia umožňuje optimálny prietok vody medzi príbormi vo všetkých rovinách
- Hustá štruktúra zabraňuje prepadnutiu malých príborov cez dno koša

kód	mm
877005	500x500x(H)100

kód	mm
877104	500x500x(H)100

kód	mm
877203	500x500x(H)100



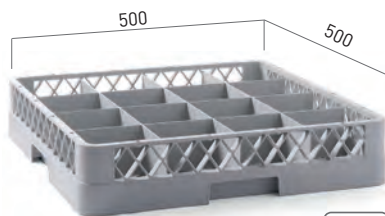

877128



KOŠ NA ŠÁLKY 500 X 500 MM

- Optimálny prietok vody medzi nádobami vo všetkých rovinách
- Oddiel na 16 šálok - 113x113 mm

kód	mm
877128	500x500x(H)100

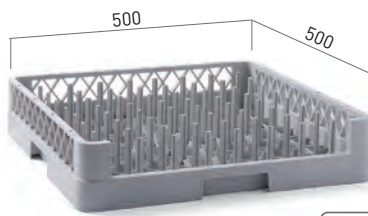

877111



KOŠ NA PODNOSY 500 X 500 MM

- Optimálny prietok vody medzi podnosmi vo všetkých rovinách
- Stĺpiky podporujúce podnosy
- Otvorená konštrukcia zabezpečujúca dôkladné umývanie

kód	mm
877111	500x500x(H)100

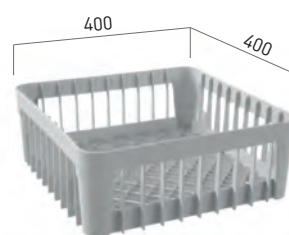

871331



871348



KOŠ NA SKLO 400X400 MM

- Konštrukcia umožňuje optimálny prietok vody medzi príbormi vo všetkých rovinách

kód	mm
871331	400x400x(H)150
871348	so 40 podpornými kolíkmi 400x400x(H)110



871102



NÁDOBA NA PRÍBORY

- 8-dielna s rukoväťami.

kód	mm
871102	425x205x(H)150



871300

871324



VLOŽKA NA PRÍBORY

kód	mm
871300	110x110x(H)140

VLOŽKA NA PRÍBORY

kód	mm
871324	125x84x(H)135



877180

KRYT NA KOŠE DO UMÝVAČIEK RIADU

kód	mm
877180	500x500



810583



VOZÍK NA PREPRAVU KOŠOV DO UMÝVAČIEK RIADU - 7X 500 X 500 MM

- Na 7 košov 500x500 mm - vzdialenosť medzi úrovňami: 200 mm
- Má obojstrannú ochranu proti vypadnutiu košov
- Vybavený 4 otočnými kolieskami, z toho 2 s brzdami

kód	mm
810583	500x500x(H)1695



877197



VOZÍK S RUKOVÄŤOU NA KOŠE DO UMÝVAČIEK RIADU 500 X 500 MM

- 4 kolesá, 2 otočné s brzdami a dve pevné.
- Rukoväť z nehrdzavejúcej ocele.

kód	mm
877197	575x545x(H)920



877197



877173



VOZÍK NA KOŠE DO UMÝVAČIEK RIADU

- 4 kolesá, 2 otočné s brzdami a dve pevné.

kód	mm
877173	575x545x(H)210

EXTREME

PROFESSIONAL

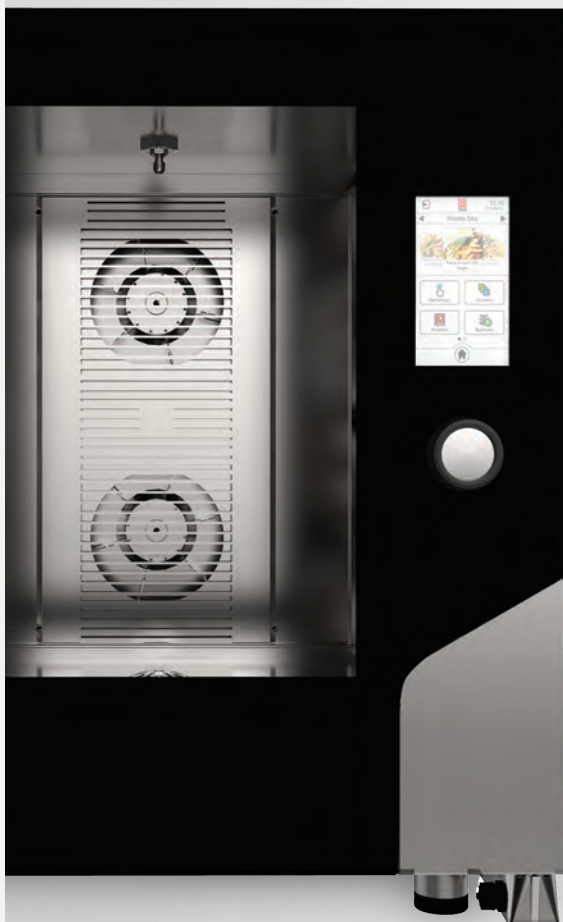

231388

NEW

EXTREME OVEN CLEANER EXTREME OVEN CLEANER PROFESIONÁLNA KVAPALINA NA ČISTENIE KONVEKČNÝCH – PARNÝCH RÚR

- Vysoko zásaditý čistiaci prostriedok na konvekčné rúry, grily, rúry, ražne, rošty a ohrevné platne plynových sporákov
- Účinne odstraňuje masť a pripečené nečistoty z rôznych typov povrchov

kód		objem (l)
231388	kanister	10

NEW

EXTREME BOOSTER PROFESIONÁLNY PRÍPRAVOK NA ČISTENIE GRILOV A RÚR

- Prostriedok s intenzívnymi čistiaciimi vlastnosťami na odstránenie zapečených a mastných nečistôt z povrchov odolných voči zásaditým látkam.
- Dokonale odstraňuje spálený olej, zvyšky spáleného jedla a zadymenie.
- Nezanecháva žiadne usadeniny na umytých povrchoch.
- Prostriedok účinne čistí grily, rúry, ražne, rošty a ohrevné platne plynových sporákov, panvice, údiarenské komory atď.
- Nepoškodzuje smaltované povrchy.

kód		objem (l)
975039	fľaša	1



975039



Pozrieť video





975466

NEW**EXTREME CLEAN PROFESIONÁLNY, UNIVERZÁLNY PRÍPRAVOK NA ODSTRAŇOVANIE KUCHYNSKÝCH NEČISTÔT - 1 L**

- Hotový na použitie, univerzálny odmasťovací prípravok a odstraňovač škvrn na bežné odstraňovanie kuchynských nečistôt
- Účinne odstraňuje odolné masťné nečistoty živočíšneho, rastlinného a priemyselného pôvodu
- Odporúčame na umývanie kuchynských povrchov (steny, vybavenie), ako aj na použitie v domácnosti, garáži, záhrade
- Odstraňuje takisto škvrny z textilných povrchov
- pH 13

kód	-	objem (l)
975466	fľaša	1



979761

NEW**EXTREME STEEL PROFESIONÁLNY PRÍPRAVOK NA ČISTENIE A LEŠTENIE OCELE - 1L**

- Nezanecháva šmuhy, hotový na okamžité použitie pre starostlivosť a odmasťovanie povrchov z matnej (kefovanej) a lesklej nerezovej ocele
- Odstraňuje odtlačky prstov a masťnú paru
- Používaný priebežne, vyzdvihuje lesk a zanecháva zrkadlový efekt
- Odporúčame pre vonkajšie konštrukcie kuchynského vybavenia, kabíny výtahu a digestora
- Nevyžaduje oplachovanie
- pH 7

kód	-	objem (l)
979761	fľaša	1



979778

NEW**EXTREME DEGREASE PROFESIONÁLNY ZÁSADITÝ KONCENTRÁT NA MASŤNÉ NEČISTOTY - NA STENY, PODLAHY A GASTRONOMICKÉ ZARIADENIA**

- Univerzálny čistiaci a odmasťovací prípravok v koncentrácii pre odstraňovanie nečistôt organického pôvodu
- Čistí, perie, odstraňuje škvrny a odmasťuje počas jednej operácie
- V potravinárskom priemysle a gastronómii ho možno použiť pre generálne upratovanie, ako aj pre bežné čistenie
- Odporúčame pre čistenie podláh, stien, prvkov zariadení, pranie pracovných odevov, odstraňujúc zároveň škvrny
- Určené pre ručné, tlakové a automatické umývanie

kód	-	objem (l)
979778	fľaša	1



EXTREME

PROFESSIONAL



UMÝVAČKY RIADU A HYGIENA



NEW

EXTREME WASH PROFESIONÁLNY UMÝVACÍ PROSTRIEDOK NA UMÝVANIE NÁDOB V GASTRONOMICÝCH UMÝVAČKÁCH RIADU

- Vysoko zásaditý koncentrát pre strojové umývanie riadu v gastronómických a priemyselných umývačkách riadu
- Zvlhčuje a účinne odstraňuje potravinové nečistoty, usadeniny a zafarbenie
- Nevyžaduje vopred namočenie
- Má antikorozívne vlastnosti
- Neutrálny roztok
- Odporúčame pre všetky domáce a priemyselné umývačky riadu
- pH 14

kód	-	objem (l)
975053	kanister	10
975046	kanister	20



NEW

EXTREME SHINE PROFESIONÁLNY OPLACHOVACÍ PROSTRIEDOK S LEŠTIACIMI VLASTNOSTAMI NA RIAD A GASTRONOMICKÉ ZARIADENIA

- Koncentrovaný kyselinový prostriedok na oplachovanie a leštenie strojovo umývaných nádob – odporúčaný na použitie v kónvekčných – parných rúrach vybavených automatickými umývacími systémami
- Moderný recept zabraňuje usadzovaniu vápenatých usadenín, vďaka čomu budú umyté povrchy lesklé a bez šmúh a stokov aj bez leštenia
- Používa sa v umývačkách riadu spolu s umývacím prostriedkom HENDI a v kónvekčných – parných rúrach spolu s čistiacou kvapalinou na čistenie rúr HENDI, zaručuje dosiahnutie očakávanej čistoty a lesku umytých povrchov riadu a zariadení

kód	-	objem (l)
975022	kanister	5
975015	kanister	10



NEW

EXTREME WASH & SHINE PROFESIONÁLNA SÚPRAVA NA UMÝVANIE A OPLACHOVANIE RIADU V GASTRONOMICÝCH UMÝVAČKÁCH RIADU (975053 + 975022)

- Sada obsahuje umývací prostriedok na umývanie riadu 975053 a oplachovací prostriedok 975022.

kód	-	objem (l)
979792		



699317

EXTREME ALU PROFESIONÁLNY PRÍPRAVOK NA UMÝVANIE HLINÍKOVÉHO RIADU V GASTRONOMICKÝCH UMÝVAČKÁCH RIADU

- Tekutý umývací prostriedok s nepenivým pôsobením a ochranou hliníka
- Používa sa hlavne na všetky typy vybavenia a častí zariadení, ako sú nádoby, podnosy, panvice, misky, kuchynské vybavenie a príbory z hliníka, nehrdzavejúcej ocele, plastov a porcelánu
- Účinne odstraňuje zvyšky tukov, bielok, škrobu a cesta
- Pôsobí nepenivo, čím sa zabezpečuje celková čistota umývacieho cyklu
- Pred použitím je potrebné skontrolovať reakcie eloxovaného hliníka na pôsobenie prostriedku

kód	-	objem (l)
699317	kanister	20

NEW



975145

EXTREME PURE PROFESIONÁLNY KONCENTRÁT NA RUČNÉ UMÝVANIE RIADU - 5L

- Koncentrát na ručné umývanie riadu
- Bezpečný pre všetky typy riadu - sklo, keramiku, smalt, oceľ, plast, ušľachtilé a farebné kovy
- Zmäkčuje a odstraňuje nečistoty z potravín, tuky a sfarbenie
- Zanecháva prirodzený lesk
- Zaručuje vynikajúcu hustotu a viskozitu (prilnavosť) a má citrónovú vôňu
- Bezpečný pre ruky a životné prostredie
- Spolupracuje s tvrdou vodou

kód	-	objem (l)
975145	kanister	5

NEW



975008

PROFESIONÁLNY PRÍPRAVOK NA ODSTRANOVANIE VODNÉHO KAMEŇA Z GASTRONOMICKÝCH UMÝVAČIEK RIADU

- Koncentrovaný prostriedok na čistenie gastronomických zariadení odolných voči kyselinám
- Dokonale odstraňuje všetky minerálne usadeniny
- Je vhodný na odstraňovanie vodného kameňa (odvápňovanie) z gastronomických umývačiek riadu, ohrievačov, rýchlovarných kanvíc, elektrické ohrevných telies, kávovarov atď.

kód	-	objem (l)
975008	fľaša	1



EXTREME

PROFESSIONAL



NEW

976678

976661

EXTREME MILK SYSTEM CLEANER NEW FORMULA PROFESIONÁLNA ČISTIACA KVAPALINA NA ČISTENIE NAPEŇOVAČA MLIKA V KÁVOVAROCH

- Na čistenie napeňovača mlieka pre všetky typy kávovarov, ktoré majú napeňovače alebo penové nástavce
- Odstraňuje staré, skryštalizované zvyšky mlieka a tuku
- Priebežne udržuje priechodnosť hadičiek
- Fľaška s pohodlným dávkovačom

kód	objem (l)
976661	0,25
976678	1



231319

TABLETY NA ČISTENIE AUTOMATICKÝCH KÁVOVAROV

- Čistiaci prostriedok v tabletkách s prísadou aktívneho kyslíka na odstránenie spálenín a kávových usadenín v automatických kávovaroch.

kód	-
231319	25 tabliet



NEW

231296

EXTREME MILK FROTHER CLEANER KVAPALINA PROFESIONÁLNA ČISTIACA KVAPALINA NA ČISTENIE NAPEŇOVAČA MLIKA V KÁVOVAROCH

- Prípravok na čistenie potrubia pre napenenie mlieka vo všetkých kávovaroch vybavených inštaláciou alebo nástavcami pre napenenie
- Odstraňuje staré kryštalizované bielkoviny a tuk
- Priebežne uvoľňuje potrubia
- Obsahuje kyselinu fosforečnú
- Má odvápnovací účinok
- pH 1

kód	-	objem (l)
231296	fľaša	1





NEW

979747



EXTREME COFFE LAB PROFESIONÁLNY PRÁŠOK NA ČISTENIE KÁVOVAROV 0,5 KG

- Prášok s prísadou aktívneho kyslíka na odstránenie spálenín a kávových usadenín v kávovaroch
- Čistí porcelán aj vnútorné povrchy termosiek od kávových a čajových usadenín

kód	hmotnosť (kg)
979747	0,5 kg



NEW

976630

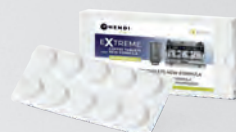

976654

EXTREME COFFEE TABLETS NEW FORMULA PROFESIONÁLNY ČISTIACI PROSTRIEDOK PRE KÁVOVARY

- Na odstraňovanie rôznych nečistôt z kávovarov - výleviek, filtrov a lyžíc
- Prípravok je možné použiť aj na čistenie termosiek, vričiek a kanvíc na kávu
- Prípravok používajte aspoň raz za 2 týždne alebo po príprave 250 šálok kávy
- POZOR: Prípravok neslúži na odstránenie vodného kameňa
- Na odstránenie vodného kameňa odporúčame prípravok Xtreme Descaler

kód	množstvo v balení
976630	25 tabliet
976647	40 blistrov po 10 tabliet
976654	10 tabliet v blistri



NEW

976685



EXTREME COFFEE LAB NEW FORMULA PROFESIONÁLNY ČISTIACI PROSTRIEDOK PRE PÁKOVÉ KÁVOVARY

- Na čistenie vnútra kávovarov (prepádových, tlakových, pákových)
- Odstraňuje stvrdnuté kávové usadeniny, používa sa aj pri pravidelnom čistení - odstraňuje škvrny z porcelánu, fajansy, smaltu a vnútorných povrchov termosiek a ohrievačov

kód	hmotnosť (kg)
976685	0.75



NEW

976692



EXTREME DESCALER NEW FORMULA PROFESIONÁLNY ODVÁPŇOVAČ - 30 KUSOV TABLIET V BALENÍ

- Na odstraňovanie vodného kameňa a vápenatých usadenín, ako aj iných minerálnych usadenín z domácich spotrebičov
- Vhodný pre kávovary, kanvice, termosky, ohrievače, rúry a iné spotrebiče, na ktorých sa usádza vodný kameň

kód	hmotnosť (kg)
976692	30 tabliet



EXTREME

PROFESSIONAL

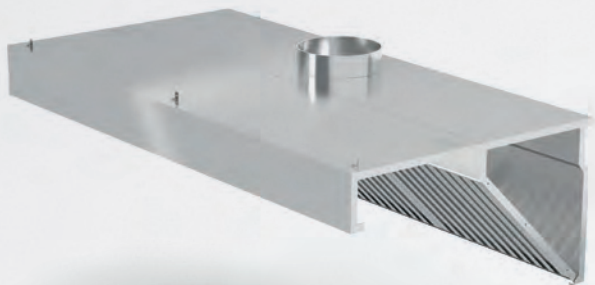

Pozrieť video

NEW

EXTREME BOOSTER PROFESIONÁLNY PRÍPRAVOK NA ČISTENIE GRILOV A RÚR

- Prostriedok s intenzívnymi čistiacimi vlastnosťami na odstránenie zapečených a mastných nečistôt z povrchov odolných voči zásaditým látkam.
- Dokonale odstraňuje spálený olej, zvyšky spáleného jedla a zadymenie.
- Nezanecháva žiadne usadeniny na umytých povrchoch.
- Prostriedok účinne čistí grily, rúry, ražne, rošty a ohrevné platne plynových sporákov, panvice, údiarenské komory atď.
- Nepoškodzuje smaltované povrchy.



975039



kód	-	objem (l)
975039	fľaša	1





947012



947036



947098

FILTER S HLAVICOU PRE VÝROBNÍKY ĽADU 3.0

- Kompletná filtračná stanica vody pre výrobníky kociek ľadu a podpultové drvičky
- Periodická kapacita: 12 mesiacov alebo 30 000 l
- Stanica má systém upevnenia na stenu

kód	-	mm
947012		180x90x(H)340
947029	náhradná náplň	180x90x(H)340

FILTER S HLAVICOU PRE VÝROBNÍKY ĽADU 9.0

- Kompletná filtračná stanica vody pre výrobcov kociek ľadu, generátory Nugget s kapacitou nad 55 kg ľadu po dobu 24 hodín
- Kapacita: 90 000 litrov
- Stanica má systém upevnenia na stenu

kód	-	mm
947036		340x90x(H)340
947043	náhradná náplň	340x90x(H)340

FILTER PRE KÁVOVARY 4.5 S HLAVICOU

- Kompletná filtračná stanica vody pre kávovary automatické, poloautomatické a vodné kotly
- Výkonová kapacita: 4 500 porcií kávy alebo čaju

kód	-	mm
947074		420x85x(H)300
947081	náhradná náplň	420x85x(H)300

FILTER PRE KÁVOVARY 10.5 S HLAVICOU

- Kompletná filtračná stanica vody pre kávovary automatické, poloautomatické a vodné kotly
- Výkonová kapacita: 10 500 porcií kávy alebo čaju

kód	-	mm
947098		420x173x(H)300
947104	náhradná náplň	420x173x(H)300

UNIVERZÁLNY FILTER HORECA S HLAVICOU

- Kompletná filtračná stanica vody pre napájanie automatických a poloautomatických kávovarov
- Systém je nepostrádateľný na miestach s veľmi vysokým dopytom pre filtrovanú vodu
- Periodické - bez ohľadu na množstvo filtrovanej vody postačuje na 12 mesiacov
- Filtrácia zabraňuje usadzovaniu vodného kameňa
- Stanica má systém upevnenia na stenu

kód	-	mm
947050		250x90x(H)340
947067	náhradná náplň	250x90x(H)340



235928

VENDINGOVÝ FILTER

- Zabraňuje tvorbe vodného kameňa
- Zlepšuje chuť a vôňu vody
- Odstraňuje chlór, pesticídy a ich deriváty
- Náplň z aktívneho uhlia
- Mechanický filter
- Pomaly rozpustný potravinársky polyfosfor
- Maximálna pracovná teplota 38 °C

kód	ø	dĺžka (mm)
235928	ø50	(L)280

EXTREME DECALCIT PRÁŠOK NA ODŠTRAŇOVANIE VODNÉHO KAMEŇA A VÁPENATÝCH USADENÍN

- Špeciálny práškový prostriedok na odstraňovanie vodného kameňa zo všetkých druhov priemyselných umývačiek riadu a kotlov
- Môže sa používať na hliník

kód	-
979754	balenie 0,5 kg



979754

FILTRE VODY



kód	1013637	1002952	1002949	1033041
názov	HLAVA PURITY C by-pass 0-70 % 3/8"	HLAVA PURITY C by-pass 30 % 3/8"	HLAVA PURITY C by-pass 0% 3/8"	Elektronický prietokomer 10-100 A
určenie	univerzálna	pre kávovary	pre konvekčné – parné rúry, pece a výrobníky ľadu	

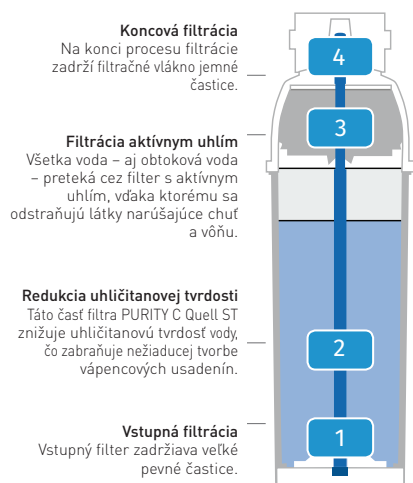

kód	1002730	102828	102826	1002045	1012446
názov	PURITY C 50	PURITY C 150	PURITY C 300	PURITY C 500	PURITY C 1100
technológia			dekarbonizácia		
maximálny pracovný tlak teplota vody na vstupe			8,6 bar 4-30 °C		
menovitý prietok	60 l/h (0,25 bar)	60 l/h (0,25 bar)	60 l/h (0,25 bar)	100 l/h (0,5 bar)	100 l/h (0,5 bar)
rozmery (šírka/hĺbka/výška) – hlava filtra s filtračnou vložkou	119/108/268 mm	117/104/419 mm	125/119/466 mm	144/144/557 mm	184/184/557 mm
hmotnosť (suchá/mokrú)	1,0/1,6 kg	1,8/2,8 kg	2,8/4,2 kg	4,6/6,9 kg	7,7/12,5 kg
pripojenia (vstup/výstup)			G 3/8"		
pracovná poloha použitie			horizontálna a vertikálna možnosť použitia v kombinácii so zariadením na zmäkčovanie vody		

Výkon závisí od typu použitej hlavy

hlava filtra PURITY C 0-70% s obtokovou reguláciou

výkon: kávovary a espressá/predajné automaty (pri uhličitanovej tvrdosti 10° dH/nastavenie obtoku 40 %)	960 l	2408 l	4000 l	6800 l	11500 l
výkon: zariadenie na parné varenie/rúry (pri uhličitanovej tvrdosti 10° dH/nastavenie obtoku 10 %)	660 l	1656 l	2750 l	4675 l	7906 l
hlava filtra PURITY C 30 % s konštantným obtokom					
výkon: pri uhličitanovej tvrdosti 10° dH	831 l	2086 l	3464 l	5889 l	9960 l
hlava filtra PURITY C 0% s konštantným obtokom					
výkon: pri uhličitanovej tvrdosti 10° dH	600 l	1505 l	2500 l	4250 l	7188 l





kód	1023325	1033041
názov	BRITA PURITY C STEAM by-pass	elektronický prietokomer
určenie	štvorstupňová regulácia prietoku vody	

Koncová filtrácia
Na konci procesu filtrácie filtračné vlákno zachytáva jemné častice s presnosťou 10 µm

Filtrácia aktívnym uhlím
Všetka voda – aj obtoková voda – preteká cez filter s aktívnym uhlím, vďaka ktorému sa odstraňujú látky narušujúce chuť a vôňu.

Redukcia uhličitanovej tvrdosti
Táto časť filtra PURITY C Steam znižuje uhličitanovú tvrdosť vody, čo zabraňuje nežiaducej tvorbe vápencových usadenín.

Vstupná filtrácia
Vstupný filter zadržiava veľké pevné častice.

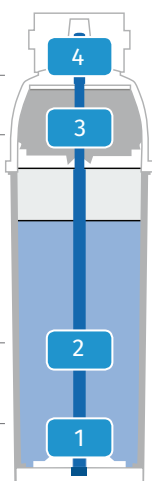

kód	1023320	1023328
názov	BRITA PURITY C 500 STEAM	BRITA PURITY C 1100 STEAM
technológia	dekarbonizácia	
maximálny pracovný tlak teplota vody na vstupe	2 – 8,6 bar 4-30°C	
menovitý prietok	300 l/h	300 l/h
rozmery [šírka/hĺbka/výška] – hlava filtra s filtračnou vložkou	ø144x(H)557 mm	ø184x(H)557 mm
pripojenia (vstup/výstup)	G 3/8"	
pracovná poloha použitie	horizontálna a vertikálna možnosť použitia v kombinácii so zariadením na zmäkčovanie vody	

Výkon závisí od typu použitej hlavy

PRÍKLAD KAPACITY V LITROCH NÁPLNÍ BRITA PURITY C STEAM

Tvrdosť vody °dH (Nemecká mierka)	Filtračná vložka BRITA PURITY C 500 STEAM			Filtračná vložka BRITA PURITY C 1100 STEAM		
	Nastavenie úpravy BY-PASS			Nastavenie úpravy BY-PASS		
	0	1-2	3	0	1-2	3
5	7083	7792	8677	11980	13178	14676
10	4250	4675	5206	7188	7907	8697
15	2833	3117	3471	4792	5271	5798
20	2125	2338	2603	3594	3953	4349
25	1700	1870	2083	2875	3653	3479
30	1417	1558	1735	2396	2636	2899

ZMÄKČOVAČE VODY

- Použitie zmäkčovačov vody predlžuje životnosť zariadení .
- V zmäkčovači prebieha proces iónovej výmeny, pri ktorom sú ióny vápnika a horčíka, ktoré sú zodpovedné za tvrdosť vody, zachytené ionomieničovou živinou vo vnútri zmäkčovača. To znižuje náklady na údržbu zariadení tým, že účinne bráni hromadeniu vodného kameňa.
- Prístroj obsahuje riadiacu hlavu, ktorá vám umožňuje nastaviť parametre systému úpravy vody šité na mieru vašim potrebám.
- Prvky vo vnútri hlavy sú vyrobené z vysoko kvalitnej keramiky, ktorá je odolná voči oderu, korózii a depozícii nečistôt (vrátane železa). Táto technológia zaisťuje dokonalé utesnenie vo vnútri regulátora, a tým aj jeho dlhodobú a bezproblémovú prevádzku.

- Tmavo modré telo.
- Priemer prípojky vody 3/4".
- Pracovný tlak: 1,5 - 6 bar.
- Teplota prevádzkového prostredia: od 5 °C do 38 °C.
- Teplota vstupnej vody: 38 °C.
- Čas regenerácie: 37 min.
- Objem 10 °dH - 1200 l.
- Objem lôžka: 4 l.
- Regeneračná nádrž: 8 kg.
- Prietok vody: 5 l/min.
- Spotreba regeneračnej soli na cyklus: 0,5 kg.



230442



230459

POLOAUTOMATICKÝ ZMÄKČOVAČ VODY

- Poloautomatický proces regenerácie s manuálnym spúšťaním
- Hmotnosť: 8 kg

kód	V	W	mm
230442	230	18	195x360x(H)510

AUTOMATICKÝ ZMÄKČOVAČ VODY

- Automatický proces regenerácie s automatickým spúšťaním
- Vďaka ovládaciemu panelu môžete okrem iného presne nastaviť čas prevádzky zariadenia, čas trvania obnovovania a objem vody, ktorá sa má upravovať
- Ochrana pred prístupom detí vďaka funkcii automatického zablokovania
- Hmotnosť: 7,7 kg

kód	V	W	mm
230459	230	18	206x380x(H)480

SOLNÉ TABLETY NA ÚPRAVU VODY

- Zloženie: chlorid sodný NaCl.

kód	hmotnosť (kg)
231265	25



231265



ZMÄKČOVAČE VODY - MANUÁLNE

- Zmäkčovanie vody je proces, pri ktorom sa z vody odstraňujú všetky zlúčeniny vápnika a horčíka, ktoré sú zodpovedné za tvrdosť vody.
- Keď voda prúdi cez lôžko, častice živice absorbujú ióny vápnika a horčíka.
- Keď sa vyčerpá iónomeničová kapacita živicového lôžka, je potrebné spustiť regeneračný proces, počas ktorého je lôžko podrobené regeneračnému procesu s použitím regeneračného solného roztoku.
- Zmäkčovač vody sa môže inštalovať všade, kde je teplota vody pod 45 °C a tlak na vody nepresahuje 2 bary.

- Na regeneráciu používajte iba neionizovanú soľ
- Iba pre pitnú vodu
- Vhodné na zmäkčovanie vody pre kávovary, konvektomaty, umývačky riadu a výrobníky ľadu
- Vďaka svojej compactnej veľkosti sú ideálne aj pre použitie v baroch a reštauráciách
- Použitie komponentov najvyššej kvality je zárukou bezproblémovej prevádzky zariadení po mnoho rokov
- Optimálny pracovný tlak vody: 1 - 2 bary



ZMÄKČOVAČ VODY S TRADIČNÝMI VENTILMI

- Počas regenerácie zmäkčovača nie je možné používať k nemu pripojené zariadenie
- Maximálny/minimálny tlak vody: od 1 do 8 bar
- Menovitý prietok: 1000 l/h
- Teplota okolia: 4 °C až 35 °C
- Teplota vstupnej vody: 4 °C až 25 °C
- Rozmer prípojky: 3/8"

kód	kapacita filtra [20 °F / 30 °F / 40 °F]	objem [l]	mm
231210	1200/1000/900	8	ø185x(H)400
231227	2520/1680/1260	12	ø185x(H)500
231234	3360/2240/1680	16	ø185x(H)600



Obtok umožňuje používať zariadenia počas regenerácie zmäkčovača

ZMÄKČOVAČE VODY S OBTOKOM

- Počas regenerácie je možné používať k nim pripojené zariadenie, ale voda dodávaná do daného zariadenia nie je zmäkčená
- Maximálny/minimálny tlak vody: od 1 do 8 bar
- Menovitý prietok: 800 l/h
- Teplota okolia: 4 °C až 35 °C
- Teplota vstupnej vody: 4 °C až 25 °C
- Rozmer prípojky: 3/8"

kód	kapacita filtra [20 °F / 30 °F / 40 °F]	objem [l]	mm
230350	1680/1120/840	8	ø185x(H)400
230367	2520/1680/1260	12	ø185x(H)500
230374	3360/2240/1680	16	ø185x(H)600



691045

VEKO NA OKRÚHLU NÁDOBU

kód	-	mm
691045	do 691038	ø580
691410	do 691403	ø500



polypropyléne



691052

VEKO S OTVOROM NA OKRÚHLU NÁDOBU

kód	-	mm
691052	do 691038	ø580x(H)80
691427	do 691403	ø500x(H)100



691069

VÝKLOPNÉ VEKO NA OKRÚHLU NÁDOBU

kód	-	mm
691069	do 691038	ø580x(H)190
691434	do 691403	ø500x(H)190



691076

VOZÍK NA OKRÚHLU NÁDOBU

kód	-	mm
691076	do 691038	ø580x(H)130
691441	do 691403	ø500x(H)130



691038

OKRÚHLA NÁDOBA

kód	objem (l)	mm
691038	120	ø580x(H)700
691403	80	ø500x(H)620





691151

NÁDOBA NA ODPAD S PEDÁLOM

kód	objem (l)	mm
691151	68	504x412x(H)673
691168	87	504x412x(H)820



691137



691144

691175

VEKO S OTVOROM NA 60 L OBDĚLNÍKOVÁ NÁDOBU

kód	-	mm
691144	obdĺžnikový otvor	660x470x(H)30
691175	okrúhly otvor	660x470x(H)30

OBDĚLNÍKOVÁ NÁDOBA NA ODPAD 60 L

kód	objem (l)	mm
691137	60	440x320x(H)580



KOŠE NA SMETI A POPOLNÍKY

- Telo z nerezavajúcej ocele
- Leštený vonkajší povrch
- Pohodlné, hygienické otváranie



OKRÚHLHY PEDÁLOVÝ KÔŠ S VLOŽKOU

kód	objem (l)	mm
691311	5	ø210x(H)280
691328	12	ø250x(H)400
691335	20	ø300x(H)440
691342	30	ø300x(H)650

KÔŠ S OTOČNÝM VEKOM

kód	objem (l)	mm
691366	45	ø300x(H)780
691359	18	ø240x(H)500

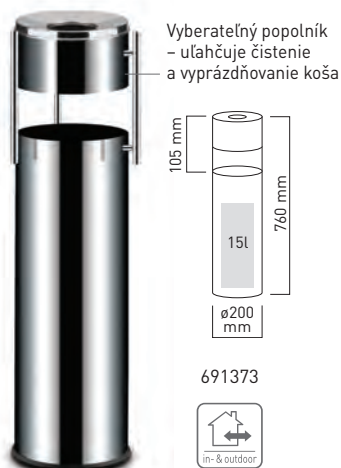

STOJACÍ KÔŠ S POPOLNÍKOM

kód	objem (l)	mm
691373	15	ø200x(H)760

KÔŠ S POPOLNÍKOM

kód	objem (l)	mm
691380	15	ø200x(H)700

KÔŠ S POPOLNÍKOM

kód	objem (l)	mm
691397	33	ø240x(H)660



KÔŠ

kód	objem (l)	mm
691212	7	ø200x(H)250
691229	18	ø240x(H)410

KÔŠ S VEKOM

kód	objem (l)	mm
691236	7	ø200x(H)250
691243	45	ø300x(H)690

SAMOHASIACÍ KÔŠ

kód	objem (l)	mm
691250	12	ø200x(H)430
691267	30	ø240x(H)720



663950

CEDULA „KLZKÁ PODLAHA“

– Upozornenia v 5 jazykových verziách.

kód	mm
663950	300x460x(H)615



691083

**VOZÍK NA BIELIZEŇ**

– Konštrukcia z nehrdzavejúcej ocele s odnímateľným vreckom na bielizeň.

– 4 kolesá, z ktorých 2 sú otočné.

kód	mm
691083	900x650x(H)850

Nožné tlačidlo
otvárajúce
vrecko

691021

**STOJAN NA VRECKO NA ODPAD**

– Rám vyrobený z nehrdzavejúcej ocele

– Nožné tlačidlo otvárajúce vrecko

– 2 kolieska s brzdami

– Rám je určený na vrecko s rozmermi cca 60x90 cm, t.j. cca 70/80 litrov

kód	mm
691021	420x580x(H)960



691120

**STOJACÍ KÔŠ 43 L**

– Vyrobený z nehrdzavejúcej ocele

– S otočným vekom

kód	mm
691120	360x360x(H)740



17931152828

17931162828

17931162828

HACCP SADA SMETÁR S KEFOU

kód	farba	mm
17931152828	<input type="checkbox"/> Biela	230x340
17931162828	<input checked="" type="checkbox"/> Červená	230x340
17931172828	<input checked="" type="checkbox"/> Modrá	230x340



591315028

591316028

591317028

HACCP KEFA S KRÁTKOU RUKOVÄŤOU

kód	farba	mm
591315028	<input type="checkbox"/> Biela	(L)240
591316028	<input checked="" type="checkbox"/> Červená	(L)240
591317028	<input checked="" type="checkbox"/> Modrá	(L)240



592315028

592316028

592317028

KEFA S DLHOU RÚČKOU

kód	farba	mm
592315028	<input type="checkbox"/> Biela	(L)520
592316028	<input checked="" type="checkbox"/> Červená	(L)520
592317028	<input checked="" type="checkbox"/> Modrá	(L)520



712315028

712316028

712317028

HACCP KEFA NA RIAD

kód	farba	mm
712315028	<input type="checkbox"/> Biela	(L)260
712316028	<input checked="" type="checkbox"/> Červená	(L)260
712317028	<input checked="" type="checkbox"/> Modrá	(L)260



10240028

HACCP KOVOVÁ RUKOVÄŤ PRE KEFY A STIERKY

kód	ø	dĺžka (mm)
10240028	ø25	(L)1300



218315028

218316028

218317028

HACCP VEĽKÁ KEFA

kód	farba	mm
218315028	<input type="checkbox"/> Biela	(L)400
218316028	<input checked="" type="checkbox"/> Červená	(L)400
218317028	<input checked="" type="checkbox"/> Modrá	(L)400



117702814

117702815

117702828

HACCP STIERKA

kód	farba	mm
117702814	<input checked="" type="checkbox"/> Červená	(L)450
117702815	<input checked="" type="checkbox"/> Modrá	(L)450
117702828	<input type="checkbox"/> Biela	(L)450
117802814	<input checked="" type="checkbox"/> Červená	(L)550
117802815	<input checked="" type="checkbox"/> Modrá	(L)550
117802828	<input type="checkbox"/> Biela	(L)550



618315028

618316028

618317028

HACCP ČISTIACA KEFA

kód	farba	mm
618315028	<input type="checkbox"/> Biela	(L)400
618316028	<input checked="" type="checkbox"/> Červená	(L)400
618317028	<input checked="" type="checkbox"/> Modrá	(L)400





590315028

590316028

590317028

HACCP UNIVERZÁLNA KEFA

kód	farba	mm
590315028	<input type="checkbox"/> Biela	(L)300
590316028	<input checked="" type="checkbox"/> Červená	(L)300
590317028	<input checked="" type="checkbox"/> Modrá	(L)300



583315028

583316028

583317028

HACCP ČISTIACA KEFA

kód	farba
583315028	<input type="checkbox"/> Biela
583316028	<input checked="" type="checkbox"/> Červená
583317028	<input checked="" type="checkbox"/> Modrá



2352

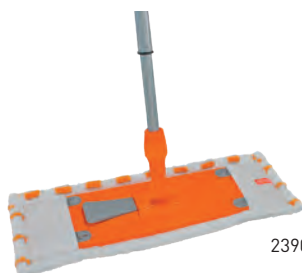

2390

MOP NA MOKRÉ ČISTENIE

kód
2390
2391



2353



1777

MOP S TELESKOPICKOU RUKOVÄŤOU

- 750/1300 mm

kód	mm
2352	(L)750

KONCOVKA PRE MOP

- Vhodná pre mop 2352

kód
2353

SÚPRAVA NA ZAMETANIE

kód
1777



13250024

VEDRO PRE MOP

kód	objem (l)
13250024	13



1326

ŽMÝKAČKA MOPU

kód
1326



48461603467

METLA S PALICOU - INTERIÉROVÁ

kód	mm
48461603467	(L)1300

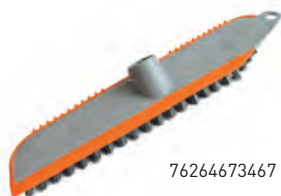

76264673467

KEFA NA ČISTENIE SO ŠKRABKOU

kód	-
76264673467	



76064673467

UNIVERZÁLNA KEFA S TVRDÝMI ŠTETINAMI A ŠKRABKOU

kód	-
76064673467	

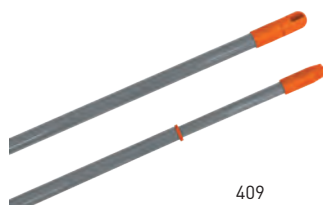

409

TELESKOPICKÁ TYČ
 - Priemer 210/170 mm

kód	ø	dĺžka (mm)
409	ø210	(L)1300



1798953467

ZAMETACÍ SET - LOPATKA NA PRACH S KEFOU

kód	-
1798953467	



50703467

STIERKA NA OKNO S PLASTOVÝM HÁČIKOM

kód	mm
50703467	(L)250



71965

OKRÚHLA KEFA S DÁVKOVAČOM ČISTIACEHO PROSTRIEDKU

kód	-
71965	



811

KEFA NA ČISTENIE FÚG

kód	-
811	Kefa na čistenie fúg

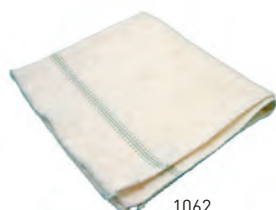

1062

STIERKA NAA ČISTENIE PODLAHY

kód	mm
1062	500x600



1275

SADA UTIEROK Z MIKROVLÁKNA

kód	balené po	mm
1275	4	530x380



1272

UNIVERZÁLNA UTIERKA Z MIKROVLÁKNA NA ČISTENIE

kód	mm
1272	400x400



281208



Pozrieť video

MNOŽSTVO VAJEC

30



281253

S.S.
stainless steel

MNOŽSTVO VAJEC

10



STERELIZÁTOR VAJEC

- Zariadenie potrebné v každej školskej kuchyni, hotelovej kuchyni, reštaurácii, jedálni, cukrárni a všade tam, kde sa používajú surové vajcia.
- Kapacita na jeden cyklus 10 vajec
- Po dezinfekčnom procese sa vajcia môžu okamžite použiť
- Expozičný čas (sterilizácia) trvá asi 2 minúty 30 sekúnd
- Spotreba len 32 W
- Životnosť UV žiaríča: 7500 h.

- Vajcia sa sterilizujú v procese ožarovania vlnami s dĺžkou 253,7 nm.
- Ocelová mriežka potiahnutá polyesterovou práškovou farbou odolnou proti UV žiareniu, umiestnená v zásuvke na ložiskách
- Konštrukcia z nehrdzavejúcej ocele
- Lampy sa pri otvorení zásuvky automaticky vypnú

kód	V	W	mm
281253	230		422x228x(H)188
281208	230	78	358x512x(H)255



281215

STERILIZATOR NA NOŽE HENDI 30

- Ideálny na sterilizáciu nožov
- Kapacita: až 30 kusov
- Dezinfekcia germicídnym UV žiarením
- Puzdro z nehrdzavejúcej ocele
- Možnosť zavesiť na stenu
- Vstavaný časovač, nastaviteľný až na 120 minút
- Hmotnosť: 8 kg

kód	V	W	mm
281215	230	15	482x155x(H)613



281246



Pozrieť video

STERILIZÁTOR NA NOŽE HENDI 14

- Ideálny na sterilizáciu nožov, kapacita až 14 kusov.
- Vyrobený z nehrdzavejúcej ocele, dverka sú z plexiskla.
- Vybavený držiakom na nože z nehrdzavejúcej ocele.
- Dezinfekcia pomocou UV žiarenia ničiaceho baktérie.
- Mikrosplínač zabraňuje zapnutiu UV lúčov pri otvorených dverkách.
- Vstavaný časovač s reguláciou až 60 minút.

kód	V	W	mm
281246	230	25	510x160x(H)610

PMMA
plexiglas

S.S.
stainless steel



237298

237304



237175

237182



237199

237205
237328

DEZINFEKČNÁ KVAPALINA NA DEZINFEKCIU RÚK A POVRCHOV

- Profesionálna tekutina určená pre dezinfekciu rúk a povrchov (aj majúcih kontakt s jedlom) s baktericídnym účinkom, protiplesňovým a virucídnym
- Výrobok obsahuje 70% etanolu a glycerínu
- Pridanie glycerínu zvlhčuje pokožku a chráni ju pred vyschnutím
- Špeciálne zloženie zabraňuje pocitu lepkavosti rúk
- Šikovný dávkovač [237298]

GÉL NA DEZINFEKCIU RÚK

- Profesionálny gél na hygienickú dezinfekciu pokožky rúk
- S virucídnym, baktericídnym a fungicídnym účinkom
- Výrobok obsahuje 70% etanolu a glycerínu, ktorý zabraňuje nadmernému vysušeniu pokožky rúk
- Šikovná pumpička na výdaj gélu
- Pripravený na použitie

DEZINFEKČNÝ PROSTRIEDOK NA DEZINFEKCIU POVRCHOV

- Profesionálna preparát s dezinfekčným účinkom
- Určené na dezinfekciu povrchov
- Použitie: kuchynský nábytok, police, stoly, skrinky, registračné pokladnice
- pracovné dosky, pulty, sklenené povrchy atď.
- Baktericídne a virucídne účinky
- 70% etylalkohol
- Pripravený na použitie

kód	objem (l)
237298	1
237304	5

kód	objem (l)
237175	1
237182	5

kód	objem (l)
237328	0.75
237199	1
237205	5





571033

FÓLIOVÉ RUKAVICE NA ZAVESENIE - SADA 100 KS

- Fóliové rukavice poskytujú základnú a najjednoduchšiu ochranu proti infekciám, baktériám a nečistotám
- Vyrobené z veľmi kvalitnej HDPE fólie, vďaka ktorej sú oveľa odolnejšie ako bežné fóliové rukavice
- Vhodné pre pravú aj ľavú ruku
- Univerzálna veľkosť
- 100 ks v balení

kód	-
571033	



570937

OCHRANNÁ PRILBA

- Chráni pokožku tváre, nosa, očí a úst, a tým znižuje riziko vzniku a šírenia chorôb
- Lhká a odolná voči dezinfekčným prostriedkom
- Kryt je vyrobený z PET s hrúbkou 0,7 mm
- Má certifikát PZH
- Popruh 1,5 mm
- Plastová pena
- Elastické

kód	mm
570937	200x280



237229

TEKUTINA NA DEZINFEKCIU RÚK A POVRCHOV

- Kvapalina na rýchlu dezinfekciu rúk a povrchov
- Vírusová, baktericídna a fungicídna funkcia
- Produkt obsahuje 70% etylalkoholu a vďaka obsahu glycerínu upokojuje suché ruky
- Dezinfekcia za 30 sekúnd - predĺžený baktericídny účinok až 3 hodiny
- Produkt zapísaný na zoznam biocídnych výrobkov
- Úradu pre registráciu liekov, zdravotníckych pomôcok a biocídnych výrobkov
- Vyrobené v Poľsku

kód	objem (l)
237229	5



237212



DE-ZALE ANTI COVID 5L DEZINFEKČNÁ KVAPALINA NA RUKY

- Výrobok na dezinfekciu rúk s virucidným účinkom
- Skutočný ANTI COVID 19 účinok
- Má schopnosť akumulovania v epiderme do 3 hodín
- Ničí mikroorganizmy, ktoré prežívajú v hlbších vrstvách pokožky
- Obsahuje masťné a zvlhčujúce látky, ktoré zabraňujú sušeniu rúk a udržiavajú pokožku pružnou
- Pripravený na použitie
- Autorizovaný biocídny výrobok: 0163 / TP / 2020

kód	objem (l)
237212	5



570968



570951



899991

SAMOSTATNE STOJACI KRYT Z PLEXISKLA

- Kryt zaisťuje bezpečnosť počas obsluhy zákazníka všade tam, kde dochádza k priamemu kontaktu: obchody, hotelové recepcie, markety, lekárne, prepážky
- Vyrobený z hrubého plexiskla, ktoré zaisťuje primeranú tuhosť bez vystuženia štruktúr pri zachovaní vysokej priehľadnosti
- S možnosťou vystrihnutia požadovaného tvaru a prispôbeniu na použitie v rôznych verejných priestoroch

kód	mm
570968	700x(H)800

KRYT Z PLEXISKLA

- Kryt zaisťuje bezpečnosť počas služieb zákazníkom všade tam, kde je priamy kontakt: obchody, supermarkety, lekárne, servisné miesta
- Vyrobené z hrubého plexiskla, ktoré zaisťuje primeranú tuhosť bez vystuženia štruktúr pri zachovaní vysokej priehľadnosti

kód	mm
570951	850x700

ROHOŽKA „UDRŽUJTE ODSTUP“

- Rohožka je použiteľná všade tam, kde je nevyhnutné udržiavanie vzdialenosti medzi ľuďmi využívajúcim daný priestor, napr. v kanceláriách, recepciách, hoteloch, nemocniciach, supermarketoch a iné verejných priestranstiev
- Zabraňuje šíreniu vírusov, baktérií a choroboplodných zárodkov, pripomínajúc zákazníkom o povinnosti dodržiavať vzdialenosť 2 metre prostredníctvom správy na podlahe!
- Zamatový povrch vyrobený zo 100% vysoko stočenej polyamidovej priadze
- Flexibilné protišmykové latexové dno
- Vysoká odolnosť proti oderu
- Možno prať v práčke na 30 °C
- Možnosť prispôsobiť jazykovú verziu

kód	mm
899991	900x1500

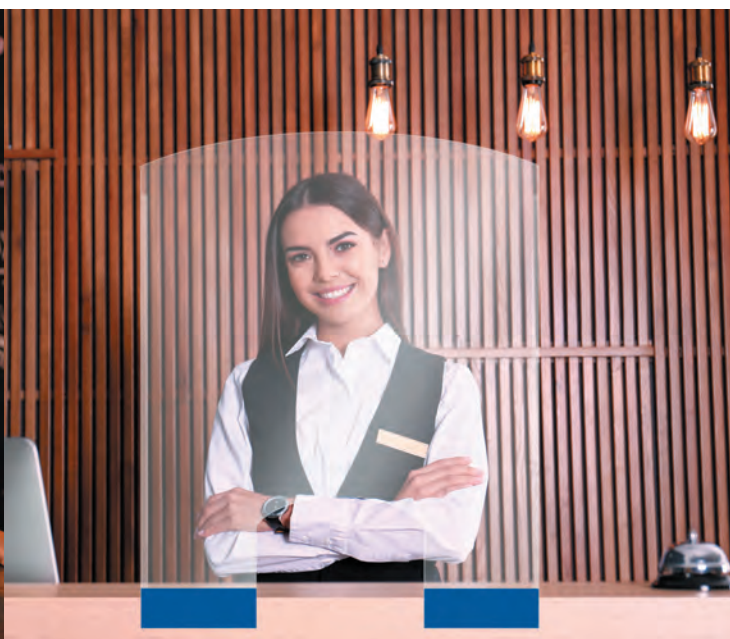



560105

KUCHÁRSKA ČIAPKA „LE GRAND CHEF“ – SÚPRAVA 10 KUSOV

- Vyrobená z viskózy, plisovaná, biela farba
- Absorbujúca vlhkosť, mäkká a priedušná
- Nastaviteľná veľkosť, obvod 55-62 cm

kód	mm
560105	ø600x(H)300



560044

KUCHÁRSKA ČIAPKA – SÚPRAVA 10 KS

- Plisovaná z polypropylénového vlákna
- Perforovaný vrch
- Nastaviteľná veľkosť

kód	mm
560044	ø600x(H)230



560037

PAPIEROVÁ ČIAPKA – SÚPRAVA 100 KUSOV

- Vyrobená z papiera, biela, modrý lem
- Perforovaný vrch
- Univerzálna veľkosť

kód	mm
560037	ø190x(H)95

LAPAČE HMYZU



270172

270165

270158



Retiazkový držiak

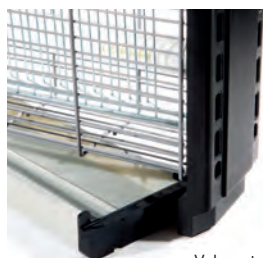

Vyberateľný podnos

SVIETIDLO NA NIČENIE HMYZU

- Telo vyrobené zo špeciálnej hliníkovej zliatiny a ohňovzdorného plastu ABS zaisťujúceho bezpečnosť
- 2x žiarivka UV-A
- Napätie ničiace hmyz 2000-2500 V
- Vyberateľný podnos umožňuje jednoduché čistenie
- Môže byť namontované na strop

kód	V	W	mm
270158	230	26	335x90x(H)260
270165	230	40	485x90x(H)310
270172	230	45	640x90x(H)360



270080

SVIETIDLO NA NIČENIE HMYZU – 100 M²

- Vhodná na použitie v kuchyni
- Kovové telo s možnosťou montáže na stenu
- Dve žiarivky UV-A 15 W
- Lepiaca páska na zachytávanie hmyzu súčasťou balenia
- Maximálny pracovný dosah: 100 m²

kód	V	W	mm
270080	230	30	480x100x(H)285



270097

LAPAČ HMYZU 300 M²

- Vysokokvalitné žiarovky LED UV-A s životnosťou až 20 000 hodín.
- Konštrukcia vyrobená z ohňovzdorného plastu ABS zaisťuje bezpečné používanie.
- Insekticídny účinok 4 000 V.
- Odnímateľný zásobník umožňuje ľahké čistenie.
- Môže byť namontovaný na strop pomocou reťaze alebo voľne stojace.

kód	V	W	mm
270097	230	13	470x100x(H)263

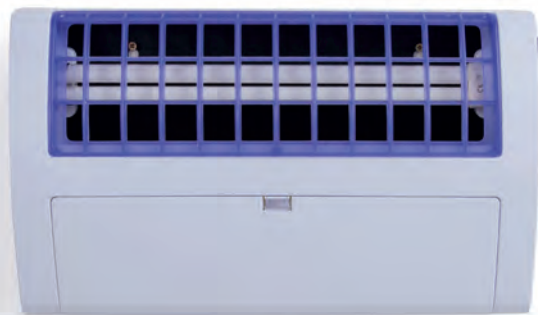

270196



SVIETIDLO NA NIČENIE HMYZU S LEPIACOU PÁSKOU – 120 M²

- Vhodná na použitie v kuchyni
- Telo z ohňovzdorného plastu ABS, zadný panel z kovu, možnosť montáže na stenu
- 1 fluorescenčná žiarivka UV-A 36 W chránená fóliou proti rozbitiu
- Lepiaca páska na zachytávanie hmyzu na zadnom paneli
- Ľahko vymeniteľná žiarivka a lepiaca páska
- Maximálny pracovný dosah: 120 m²
- Lepiaca páska (390x270 mm) súčasťou balenia.

kód	V	W	mm
270196	230	36	475x80x(H)283





270141

VODOTESNÉ SVIETIDLO NA NIČENIE HMYZU

- Ohňovzdorný plast ABS na zaistenie bezpečnosti
- 2x žiarivka UV-A
- Napätie ničiace hmyz 2000 V – stupeň ochrany IPX4, na vnútorné a vonkajšie použitie
- Vyberateľný podnos umožňuje jednoduché čistenie
- Retiazkový držiak

kód	-	V	W	mm
270066	100 m ²	230	40	510x105x(H)315
270141	150 m ²	230	45	680x135x(H)310
935286	náhradná žiarivka pre 270066 – súprava 2 ks			



Retiazkový držiak



Vyberateľný podnos

ŽIARIVKA DO SVIETIDIEL NA NIČENIE HMYZU

- Súprava dvoch žiariviek 15 W UV-A.

kód	pre	V	W	mm
934159	270134 + 270158	230	8	285x15x(H)15
934166	270172 + 270141	230	20	570x20x(H)20



934159

VODOTESNÉ SVIETIDLO NA NIČENIE HMYZU S VENTILÁTOROM

- Hmyz je priťahovaný svetlom a potom nasávaný do nádoby výkonným ventilátorom
- Vysoko kvalitná 25 W žiarovka BLB 3U vyžaruje 100 % neviditeľného UV-A žiarenia
- Telo vyrobené z ohňovzdorného plastu ABS vpláva na vysokú bezpečnosť používania
- Stupeň ochrany IPX4, na vnútorné a vonkajšie použitie
- Vyberateľný podnos umožňuje jednoduché čistenie
- Retiazkový držiak
- Maximálny pracovný dosah: 300 m²

kód	V	W	mm
270202	230	30	ø330x(H)570























































270202



Hmyz je priťahovaný svetlom a potom nasávaný do nádoby výkonným ventilátorom

Vysvetlenie piktoqramov použitých v katalógu

	Energeticky úsporný výrobok		Môže byť v kontakte s potravinami		Polyetylén HD
	Vyhovuje normám HACCP		Nesmie byť v kontakte s potravinami		Polyetylén LD
NEW	Nový produkt		Funkcia chladenia		Polypropylén
	Na vnútorné aj vonkajšie použitie		Na svojpomocnú montáž		Polypropylén EPP
	Na vnútorné použitie		Teplná odolnosť do 350 °C		Polykarbonát
	Na vonkajšie použitie		Teplotná odolnosť od -40 °C do + 300 °C		Plast ABS
	Môže sa používať na plynových sporákoch		Hliník		Plast POM
	Na použitie len na plynových sporákoch		Z odliatka hliníka		Polyamid (nylon)
	Môže sa používať na elektrických sporákoch		Nehrdzavejúca oceľ		Plast SAN
	Môže sa používať na keramických sporákoch		Nehrdzavejúca oceľ 18/0		Materiál odolný voči teplu
	Môže sa používať na indukčných varičoch		Nehrdzavejúca oceľ 18/8		Silikón
	Nesmie sa používať na indukčných varičoch		Nehrdzavejúca oceľ 18/10		Plexisklo
	Môže sa používať v mikrovlnných rúrach		Nemecká oceľ X50CrMoV15		Bez obsahu karcinogénneho bisfenolu A
	Nesmie sa používať v mikrovlnných rúrach		Uhlíková oceľ		Sklenené vlákno
	Môže sa umývať v umývačkách riadu		Pozinkované		Melamín
	Nesmie sa umývať v umývačkách riadu		Chrómovaná oceľ		Porcelán
	Môže sa používať v rúrach		Poniklované		Nekĺzavý/protišmykový
	Možnosť stohovania		Polyetylén		Na magnet